

Architectural Hardware Price List

FSB ZI-KON ABLOY プライスリスト No.5

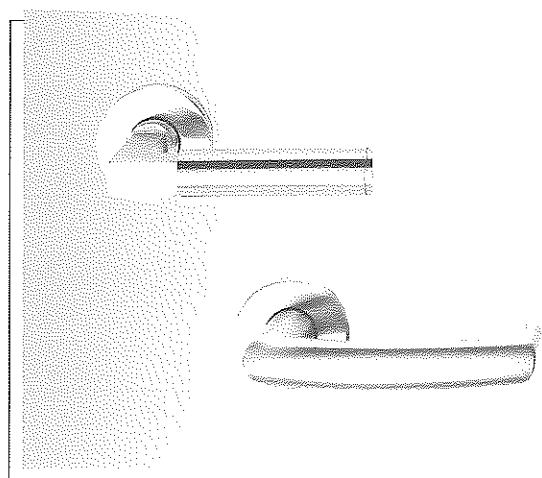
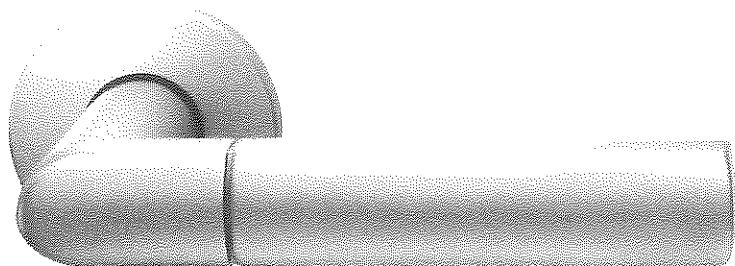
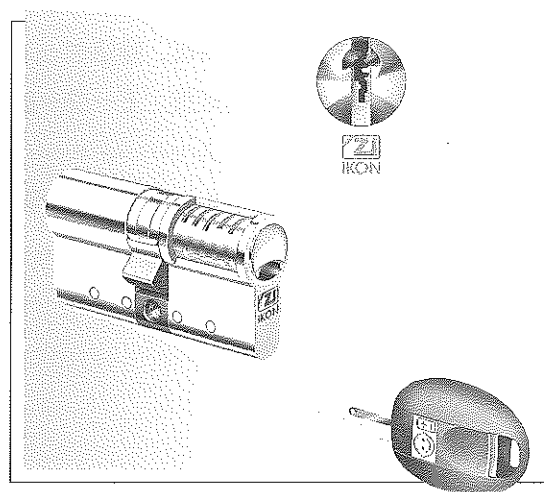

プライスリストについて、錠のセット品番各種加算項目	2-4
レバーハンドル、セットプライス	5-9
レバーハンドル、材質、仕上げ色と納期表	10
各種シリンダー、本締錠、掘込ケースプライス	11
特殊錠、補助錠、電気錠／モーター錠、ドアオペレーター他	12
ノブ、セットプライス	13
プル・レバーハンドル、ガラスドア用錠セットプライス	14
その他の建築用金物	15-16
ドア・プルハンドルプライス	17-21

- レバーハンドルは、丸座と長座で空錠・玄関錠・表示錠を各表記しています。
その他の錠の価格については、お問い合わせください。
- 材質仕上げ色（アルミ製品）につきましては、加算表をご覧ください。
- レバーハンドル、ノブの各種錠セット価格以外の掲載品は、製品単価の表記
となっておりますので、各項目の表示にご注意ください。

- 商品のお問い合わせご注文は、品番でご用命ください
- 製品の仕様などによって納期は変わります、詳しくはお問い合わせください。
- 品番および、セット品番には必ずご希望の色をご指定ください。
(仕上色・材質・寸法により価格が変わりますのでご注意ください)
- 本表の価格表示について
 - ・2008年3月現在の建築積算のための参考価格です。
 - ・一般ユーザー様のご購入は、販売店様にご確認ください。
 - ・本表の価格は予告なく変更することがあります、あらかじめご了承ください。
- 本表の価格表示に以下は含まれておりません
 - ・消費税およびその他の諸税
 - ・梱包費／送料などの輸送にかかわる費用
 - ・設計／調査／システム構築などにかかる費用
 - ・組立／取付／設置／施工などの工事費用
 - ・その他納入までにかかる手数料

■プライスリストは標準的な仕様の価格です。ご注文の製品によっては、下記の各価格加算が必要になります。

■ドア厚 (DT) FSB.ZHKONの錠セットプライスは、扉厚が30-45mm用となっております。扉厚が46-65mmの場合は錠1セットに付き、下記の価格が追加となりますのでご了承ください。なお、65mmを超える扉厚の場合は、別途お見積りとなります。(偏心なしの場合)

- ① 玄関錠、倉庫錠、本締錠…………… ￥ 4,500 増
- ② 空錠…………… ￥ 1,000 増
- ③ 表示錠、間仕切錠…………… ￥ 1,000 増

■バックセット (B/S)

レバーハンドル及びノブセットプライスは、B/S 55mmの場合の価格です。B/S 60mm.80mm.の仕様は、下記の価格が加算されます。

- ① 玄関錠…………… B/S 60mm ￥ 400 増 …… B/S 80mm ￥ 2,900 増
- ② 空錠…………… B/S 60mm ￥ 400 増 …… B/S 80mm ￥ 2,400 増
- ③ 表示錠…………… B/S 60mm ￥ 300 増 …… B/S 80mm ￥ 4,500 増
- ④ 本締錠…………… B/S 80mm ￥ 3,400 増

■カラー・材質 (アルミ・ステンレス・プラス・レバーハンドル及びノブ)

アルミレバーハンドル及びノブプライスリストは、シルバー(S.F1)の価格表示となっております。その他の色につきましては、下記の価格を加算してください。なお、プラス製品はポリッシュ仕上げのみとなっております。

- ① アルミ.ゴールド色(G)…………… ￥ 2,300 増
- ② アルミ.ブロンズ色(H)…………… ￥ 3,500 増
- ③ アルミ.ダークブロンズ色(HB)…………… ￥ 4,600 増
- ④ アルミ.カラーコーティング色(ブラック.レッド.ホワイト)…………… ￥ 2,300 増
- ⑤ アルミ.アルグレイ(AG)…………… ￥ 5,200 増

■スタンダード仕様シリンダー錠(SK6)のMKシステム

キーシステムを使用した製品は、シリンダー錠1セットに付き、下記の価格が追加となります。

- ① 同一キーシステム…………… ￥ 2,900 増 ※(注1)
- ② マスターキーシステム…………… ￥ 8,600 増 ※(注2)
- ③ グランド・マスターキーシステム…………… ￥ 11,400 増 ※(注2)
- ④ セントラルロックシステム…………… ￥ 6,600 増 ※(注3)
- ⑤ コンビネーションシステム…………… ￥ 8,200 増 ※(注2)

(注1) 同一キーシステムのシリンダー1組について付属キーは3本付いています。

(注2) マスターキーは3本まで含みます。シリンダー付属キーは一つの鍵番号について3本まで付いています。

(注3) シリンダー付属キーは一つの鍵番号について3本まで付いています。

● スペアキーの価格 ZHKONシリンダーのスペアキーの追加注文は、下記の価格となります。

- ① スペアキー(国内で製作)…………… ￥ 2,500 /1本
- ② キーシステムのマスターシリンダー用スペアキー及びマスターキー (ZHKONで製作)
…………… ￥ 5,000 /1本 (納期45日)
- ③ マグネチックロック・シリンダー子錠…………… ￥ 8,000 /1本 (納期45日)

■セット品番について

FSB+ZH-KON 錠製品のセット品番は、レバーハンドル、プレート、錠の種類、材質及び仕上げ色を表しています。セット品番にてご注文ください。なお、ご注文の際、B/S (バックセット)、D/T (扉厚)、キーシステム、ドアの材質など、なるべく詳しくお知らせください。

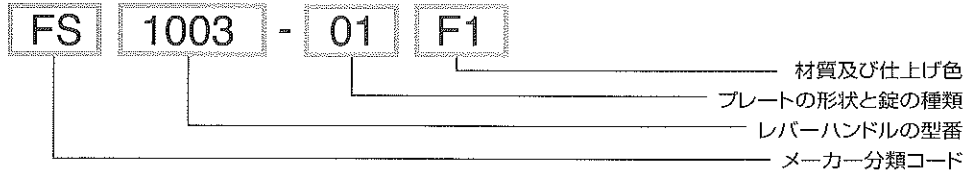

■プレートの形状と錠の種類

	空錠		玄関錠				浴室錠	
品番	01	02	03	04	15	07	08	
プレート								
形状	(外側) (内側)	(外側) (内側)	(内側) (外側) キーホール シリンダーサムターン	(内側) (外側) キーホール シリンダーサムターン	(内側) (外側) キーホール シリンダーサムターン	(内側) (外側) 非常装置 サムターン	(内側) (外側) 非常装置 サムターン	

	表示錠		尚仕切り錠		高圧錠	
品番	09	10	11	12	13	14
プレート						
形状	(外側) (内側) 表示器 サムターン	(外側) (内側) 表示器 サムターン	(外側) (内側) サムターン	(外側) (内側) サムターン	(外側) (内側) キーホール	(外側) (内側) キーホール



※ セット品番のレバーハンドルには、標準品として丸座(1731.1735.1735 0054)長座(145003)がセットされています。一部のデザインハンドルには、統一デザインのプレートが組み合わされていますので [FSB Manual] をご覧下さい。

■材質及び仕上げ色

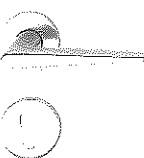
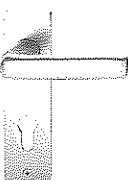
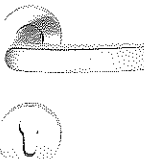
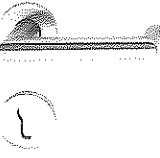

記号	材質・色	記号	材質・色	記号	材質・色	記号	材質・色
S	アルミ・シルバー色	ST	ステンレスヘアライン	L-1063		L-1077	
F1	アルミ・ナチュラルシルバー色	CH	ブロンズ・ブラウン	AGT	アルミ・アルグレイ色 ラバー・グレイ色	F1/ST	アルミ・シルバー色 ステンレス・グリップ
G	アルミ・ゴールド色	K	プラス・ポリッシュ	AG/WT	アルミ・アルグレイ色 ダークウッド・グリップ	L-1089	
H	アルミ・ブロンズ色	B	カラー・ブラック	L-1064/1069		F1/B	アルミ・シルバー色 ブラック樹脂・グリップ
HB	アルミ・ダークブロンズ色	R	カラー・レッド	F1	アルミ・シルバー色 ブラック樹脂・グリップ	F1/ST	アルミ・シルバー色 ステンレス・グリップ
AG	アルミ・アルグレイ色	W	カラー・ホワイト				

Lever handles

(単位:円)



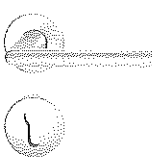
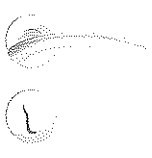
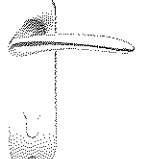
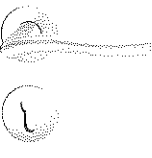
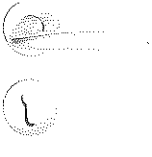

形状	セット品番	アルミ S or F1	ステンレス ST	
1003 	丸座 空錠 FS1003-01	S 18,500	ST 28,900	
	玄関錠 FS1003-03	S 45,100	ST 57,300	
	表示錠 FS1003-09	S 25,900	ST 41,000	
	長座 空錠 FS1003-02	S 23,500	ST 33,400	
	玄関錠 FS1003-04	S 47,800	ST 57,700	
	表示錠 FS1003-10	S 28,600	ST 41,300	
	1005 	丸座 空錠 FS1005-01	F1 14,000	ST 28,200
		玄関錠 FS1005-03	F1 40,600	ST 56,600
		表示錠 FS1005-09	F1 21,400	ST 40,300
		長座 空錠 FS1005-02	F1 19,000	ST 32,700
玄関錠 FS1005-04		F1 43,300	ST 57,000	
表示錠 FS1005-10		F1 24,100	ST 40,600	
1012 		丸座 空錠 FS1012-01	S 16,800	
		玄関錠 FS1012-03	S 40,600	
		表示錠 FS1012-09	S 21,400	
		長座 空錠 FS1012-02	S 19,000	
	玄関錠 FS1012-04	S 43,300		
	表示錠 FS1012-10	S 24,100		
1015 	丸座 空錠 FS1015-01	F1 14,000	ST 29,400	
	玄関錠 FS1015-03	F1 40,600	ST 57,800	
	表示錠 FS1015-09	F1 21,400	ST 41,500	
	長座 空錠 FS1015-02	F1 19,000	ST 33,900	
	玄関錠 FS1015-04	F1 43,300	ST 58,200	
	表示錠 FS1015-10	F1 24,100	ST 41,800	
1016 	丸座 空錠 FS1016-01	F1 19,400	ST 34,000	
	玄関錠 FS1016-03	F1 46,000	ST 62,400	
	表示錠 FS1016-09	F1 26,800	ST 46,100	
	長座 空錠 FS1016-02	F1 24,400	ST 38,500	
	玄関錠 FS1016-04	F1 48,700	ST 62,800	
	表示錠 FS1016-10	F1 29,500	ST 46,400	
1020 	丸座 空錠 FS1020-01	F1 16,400		
	玄関錠 FS1020-03	F1 41,600		
	表示錠 FS1020-09	F1 22,400		
	長座 空錠 FS1020-02	F1 20,000		
	玄関錠 FS1020-04	F1 44,300		
	表示錠 FS1020-10	F1 25,100		
1021 	丸座 空錠 FS1021-01	F1 16,700	ST 39,100	
	玄関錠 FS1021-03	F1 43,300	ST 67,500	
	表示錠 FS1021-09	F1 24,100	ST 51,200	
	長座 空錠 FS1021-02	F1 21,700	ST 43,600	
	玄関錠 FS1021-04	F1 46,000	ST 67,900	
	表示錠 FS1021-10	F1 26,800	ST 51,500	



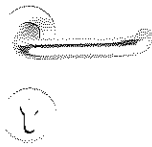
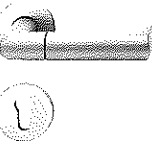
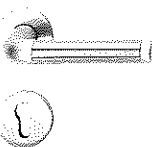
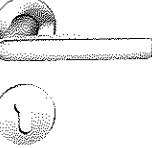
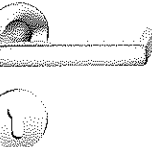
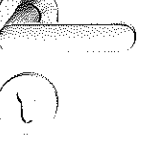
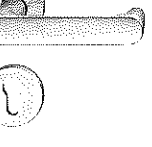

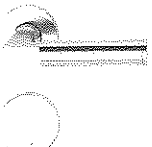
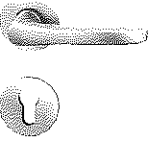
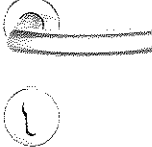

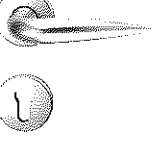
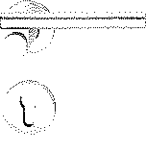







(単位:円)



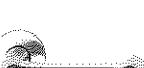











形状	セット品番	アルミ S or F1	ステンレス ST
1023 	丸座 空錠 FS1023-01	F1 14,400	ST 28,200
	玄関錠 FS1023-03	F1 41,000	ST 56,600
	表示錠 FS1023-09	F1 21,800	ST 40,300
	長座 空錠 FS1023-02	F1 19,400	ST 32,700
	玄関錠 FS1023-04	F1 43,700	ST 57,000
	表示錠 FS1023-10	F1 24,500	ST 40,600
1025 	丸座 空錠 FS1025-01	F1 15,200	ST 33,000
	玄関錠 FS1025-03	F1 42,000	ST 61,900
	表示錠 FS1025-09	F1 22,800	ST 45,500
	長座 空錠 FS1025-02	F1 20,000	ST 37,000
	玄関錠 FS1025-04	F1 44,300	ST 61,300
	表示錠 FS1025-10	F1 25,100	ST 44,900
1026 	丸座 空錠 FS1026-01	F1 15,200	
	玄関錠 FS1026-03	F1 42,000	
	表示錠 FS1026-09	F1 22,800	
	長座 空錠 FS1026-02	F1 20,000	
	玄関錠 FS1026-04	F1 44,300	
	表示錠 FS1026-10	F1 25,100	
1027 	丸座 空錠 FS1027-01	S 14,400	ST 29,400
	玄関錠 FS1027-03	S 41,000	ST 57,800
	表示錠 FS1027-09	S 21,800	ST 41,500
	長座 空錠 FS1027-02	S 19,400	ST 33,900
	玄関錠 FS1027-04	S 43,700	ST 58,200
	表示錠 FS1027-10	S 24,500	ST 41,800
1028 	丸座 空錠 FS1028-01	F1 15,200	ST 33,000
	玄関錠 FS1028-03	F1 42,000	ST 61,900
	表示錠 FS1028-09	F1 22,800	ST 45,500
	長座 空錠 FS1028-02	F1 20,000	ST 37,000
	玄関錠 FS1028-04	F1 44,300	ST 61,300
	表示錠 FS1028-10	F1 25,100	ST 44,900
1029 	丸座 空錠 FS1029-01	F1 15,200	
	玄関錠 FS1029-03	F1 42,000	
	表示錠 FS1029-09	F1 22,800	
	長座 空錠 FS1029-02	F1 23,000	
	玄関錠 FS1029-04	F1 44,300	
	表示錠 FS1029-10	F1 25,100	
1034 	丸座 空錠 FS1034-01	F1 15,000	
	玄関錠 FS1034-03	F1 41,600	
	表示錠 FS1034-09	F1 22,400	
	長座 空錠 FS1034-02	F1 20,000	
	玄関錠 FS1034-04	F1 44,300	
	表示錠 FS1034-10	F1 25,100	

Lever handles

形状	セット品番	(単位:円)		
		アルミ S or F1	ステンレス ST	
	■九座 空錠 FS1080-01	F1 14,700	ST 24,100	
	■九座 玄関錠 FS1080-03	F1 41,300	ST 52,500	
	■九座 表示錠 FS1080-09	F1 22,100	ST 36,200	
	■長座 空錠 FS1080-02	F1 19,700	ST 28,600	
	■長座 玄関錠 FS1080-04	F1 44,000	ST 52,900	
	■長座 表示錠 FS1080-10	F1 24,800	ST 36,500	
		■九座 空錠 FS1088-01	F1 22,000	ST 36,600
		■九座 玄関錠 FS1088-03	F1 48,600	ST 65,000
		■九座 表示錠 FS1088-09	F1 29,400	ST 48,700
		■長座 空錠 FS1088-02	F1 27,000	ST 41,100
■長座 玄関錠 FS1088-04		F1 51,300	ST 65,400	
■長座 表示錠 FS1088-10		F1 32,100	ST 49,000	
		■九座 空錠 FS1089-01	F1/B 24,700	F1/ST 24,700
		■九座 玄関錠 FS1089-03	F1/B 51,300	F1/ST 51,300
		■九座 表示錠 FS1089-09	F1/B 32,100	F1/ST 32,100
		■長座 空錠 FS1089-02	F1/B 29,700	F1/ST 29,700
	■長座 玄関錠 FS1089-04	F1/B 54,000	F1/ST 54,000	
	■長座 表示錠 FS1089-10	F1/B 34,800	F1/ST 34,800	
		■九座 空錠 FS1093-01	F1 16,900	ST 29,400
		■九座 玄関錠 FS1093-03	F1 43,500	ST 57,800
		■九座 表示錠 FS1093-09	F1 24,300	ST 41,500
		■長座 空錠 FS1093-02	F1 21,900	ST 33,900
■長座 玄関錠 FS1093-04		F1 46,200	ST 58,200	
■長座 表示錠 FS1093-10		F1 27,000	ST 41,800	
		■九座 空錠 FS1094-01	F1 19,600	ST 35,200
		■九座 玄関錠 FS1094-03	F1 46,200	ST 63,600
		■九座 表示錠 FS1094-09	F1 27,000	ST 47,300
		■長座 空錠 FS1094-02	F1 24,600	ST 39,700
	■長座 玄関錠 FS1094-04	F1 48,900	ST 64,000	
	■長座 表示錠 FS1094-10	F1 29,700	ST 47,600	
		■九座 空錠 FS1097-01	F1 17,200	
		■九座 玄関錠 FS1097-03	F1 43,800	
		■九座 表示錠 FS1097-09	F1 24,600	
		■長座 空錠 FS1097-02	F1 22,200	
■長座 玄関錠 FS1097-04		F1 46,500		
■長座 表示錠 FS1097-10		F1 27,300		
		■九座 空錠 FS1098-01	F1 19,800	
		■九座 玄関錠 FS1098-03	F1 46,400	
		■九座 表示錠 FS1098-09	F1 27,200	
		■長座 空錠 FS1098-02	F1 24,800	
	■長座 玄関錠 FS1098-04	F1 49,100		
	■長座 表示錠 FS1098-10	F1 29,900		

形状	セット品番	(単位:円)		
		アルミ S or F1	ステンレス ST	
	■九座 空錠 FS1102-01	F1 31,700	ST 47,200	
	■九座 玄関錠 FS1102-03	F1 58,300	ST 75,600	
	■九座 表示錠 FS1102-09	F1 39,100	ST 59,300	
	■長座 空錠 FS1102-02	F1 36,700	ST 51,700	
	■長座 玄関錠 FS1102-04	F1 61,000	ST 76,000	
	■長座 表示錠 FS1102-10	F1 41,800	ST 59,600	
		■九座 空錠 FS1106-01	F1 18,600	ST 29,900
		■九座 玄関錠 FS1106-03	F1 45,200	ST 58,800
		■九座 表示錠 FS1106-09	F1 26,000	ST 45,500
		■長座 空錠 FS1106-02	F1 23,600	ST 33,900
■長座 玄関錠 FS1106-04		F1 47,900	ST 58,200	
■長座 表示錠 FS1106-10		F1 28,700	ST 41,800	
		■九座 空錠 FS1107-01	F1 16,900	ST 28,700
		■九座 玄関錠 FS1107-03	F1 43,700	ST 57,600
		■九座 表示錠 FS1107-09	F1 24,500	ST 41,200
		■長座 空錠 FS1107-02	F1 21,700	ST 32,700
	■長座 玄関錠 FS1107-04	F1 46,000	ST 57,000	
	■長座 表示錠 FS1107-10	F1 26,800	ST 40,600	
		■九座 空錠 FS1108-01	F1 16,900	ST 28,700
		■九座 玄関錠 FS1108-03	F1 43,700	ST 57,600
		■九座 表示錠 FS1108-09	F1 24,500	ST 41,200
		■長座 空錠 FS1108-02	F1 21,700	ST 32,700
■長座 玄関錠 FS1108-04		F1 46,000	ST 57,000	
■長座 表示錠 FS1108-10		F1 26,800	ST 40,600	
		■九座 空錠 FS1111-01	F1 15,800	
		■九座 玄関錠 FS1111-03	F1 42,600	
		■九座 表示錠 FS1111-09	F1 23,400	
		■長座 空錠 FS1111-02	F1 20,600	
	■長座 玄関錠 FS1111-04	F1 44,900		
	■長座 表示錠 FS1111-10	F1 25,700		
		■九座 空錠 FS1114-01		ST 47,500
		■九座 玄関錠 FS1114-03		ST 72,800
		■九座 表示錠 FS1114-09		ST 56,500
		■長座 空錠 FS1114-02		ST 48,900
■長座 玄関錠 FS1114-04			ST 73,200	
■長座 表示錠 FS1114-10			ST 56,800	
		■九座 空錠 FS1119-01	F1 19,000	ST 36,200
		■九座 玄関錠 FS1119-03	F1 45,600	ST 64,600
		■九座 表示錠 FS1119-09	F1 26,400	ST 48,300
		■長座 空錠 FS1119-02	F1 24,000	ST 40,700
	■長座 玄関錠 FS1119-04	F1 48,300	ST 65,000	
	■長座 表示錠 FS1119-10	F1 29,100	ST 48,600	

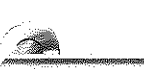
形状	セット品番	(単位:円)	
		アルミ S or F1	ステンレス ST
 	■丸座 空錠 FS1126-01		ST 38,800
	■丸座 玄関錠 FS1126-03		ST 67,200
	■丸座 表示錠 FS1126-09		ST 50,900
	■長座 空錠 FS1126-02		ST 43,300
	■長座 玄関錠 FS1126-04		ST 67,600
	■長座 表示錠 FS1126-10		ST 51,200
 	■丸座 空錠 FS1128-01		ST 33,100
	■丸座 玄関錠 FS1128-03		ST 62,000
	■丸座 表示錠 FS1128-09		ST 45,600
	■長座 空錠 FS1128-02		ST 37,100
	■長座 玄関錠 FS1128-04		ST 61,400
	■長座 表示錠 FS1128-10		ST 45,000
 	■長座 空錠 FS1135-02	F1 25,700	ST 37,100
	■長座 玄関錠 FS1135-04	F1 49,700	ST 61,100
	■長座 表示錠 FS1135-10	F1 34,800	ST 47,000
	■丸座 空錠 FS1144-01	F1 15,600	
	■丸座 玄関錠 FS1144-03	F1 42,200	
	■丸座 表示錠 FS1144-09	F1 23,500	
 	■長座 空錠 FS1144-02	F1 20,600	
	■長座 玄関錠 FS1144-04	F1 44,900	
	■長座 表示錠 FS1144-10	F1 25,700	
	■丸座 空錠 FS1146-01	F1 16,900	ST 28,200
	■丸座 玄関錠 FS1146-03	F1 43,500	ST 56,600
	■丸座 表示錠 FS1146-09	F1 24,300	ST 40,300
 	■長座 空錠 FS1146-02	F1 21,900	ST 32,700
	■長座 玄関錠 FS1146-04	F1 46,200	ST 57,000
	■長座 表示錠 FS1146-10	F1 27,000	ST 40,600
	■丸座 空錠 FS1147-01	F1 15,100	ST 28,200
	■丸座 玄関錠 FS1147-03	F1 41,700	ST 56,600
	■丸座 表示錠 FS1147-09	F1 22,500	ST 40,300
 	■長座 空錠 FS1147-02	F1 20,100	ST 32,700
	■長座 玄関錠 FS1147-04	F1 44,400	ST 57,000
	■長座 表示錠 FS1147-10	F1 25,200	ST 40,600
	■丸座 空錠 FS1160-01	F1 16,900	ST 28,700
	■丸座 玄関錠 FS1160-03	F1 43,700	ST 57,600
	■丸座 表示錠 FS1160-09	F1 24,500	ST 41,200
 	■長座 空錠 FS1160-02	F1 21,700	ST 32,700
	■長座 玄関錠 FS1160-04	F1 46,000	ST 57,000
	■長座 表示錠 FS1160-10	F1 26,800	ST 40,600

形状	セット品番	(単位:円)	
		アルミ S or F1	ステンレス ST
 	■丸座 空錠 FS1163-01	F1 18,100	ST 47,200
	■丸座 玄関錠 FS1163-03	F1 44,700	ST 75,600
	■丸座 表示錠 FS1163-09	F1 25,500	ST 59,300
	■長座 空錠 FS1163-02	F1 23,100	ST 51,700
	■長座 玄関錠 FS1163-04	F1 47,400	ST 76,000
	■長座 表示錠 FS1163-10	F1 28,200	ST 59,600
 	■丸座 空錠 FS1164-01	F1 20,800	ST 53,100
	■丸座 玄関錠 FS1164-03	F1 47,400	ST 81,500
	■丸座 表示錠 FS1164-09	F1 28,200	ST 65,200
	■長座 空錠 FS1164-02	F1 25,800	ST 57,600
	■長座 玄関錠 FS1164-04	F1 50,100	ST 81,900
	■長座 表示錠 FS1164-10	F1 30,900	ST 65,500
 	■丸座 空錠 FS1171-01	F1 18,100	ST 29,400
	■丸座 玄関錠 FS1171-03	F1 44,700	ST 57,800
	■丸座 表示錠 FS1171-09	F1 25,500	ST 41,500
	■長座 空錠 FS1171-02	F1 23,100	ST 33,900
	■長座 玄関錠 FS1171-04	F1 47,400	ST 58,200
	■長座 表示錠 FS1171-10	F1 28,200	ST 41,800
 	■丸座 空錠 FS1173-01	F1 16,700	ST 28,200
	■丸座 玄関錠 FS1173-03	F1 43,300	ST 56,600
	■丸座 表示錠 FS1173-09	F1 24,100	ST 40,300
	■長座 空錠 FS1173-02	F1 21,700	ST 32,700
	■長座 玄関錠 FS1173-04	F1 46,000	ST 57,000
	■長座 表示錠 FS1173-10	F1 26,800	ST 40,600
 	■丸座 空錠 FS1176-01	F1 16,700	ST 28,200
	■丸座 玄関錠 FS1176-03	F1 43,300	ST 56,600
	■丸座 表示錠 FS1176-09	F1 24,100	ST 40,300
	■長座 空錠 FS1176-02	F1 21,700	ST 32,700
	■長座 玄関錠 FS1176-04	F1 46,000	ST 57,000
	■長座 表示錠 FS1176-10	F1 26,800	ST 40,600
 	■丸座 空錠 FS1177-01	F1 19,400	ST 34,000
	■丸座 玄関錠 FS1177-03	F1 46,000	ST 62,400
	■丸座 表示錠 FS1177-09	F1 26,800	ST 46,100
	■長座 空錠 FS1177-02	F1 24,400	ST 38,500
	■長座 玄関錠 FS1177-04	F1 48,700	ST 62,800
	■長座 表示錠 FS1177-10	F1 29,500	ST 46,400
 	■丸座 空錠 FS1178-01	F1 19,400	ST 34,000
	■丸座 玄関錠 FS1178-03	F1 46,000	ST 62,400
	■丸座 表示錠 FS1178-09	F1 26,800	ST 46,100
	■長座 空錠 FS1178-02	F1 24,400	ST 38,500
	■長座 玄関錠 FS1178-04	F1 48,700	ST 62,800
	■長座 表示錠 FS1178-10	F1 29,500	ST 46,400

Lever handles / Brass

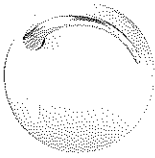
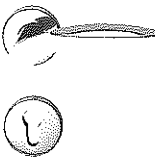
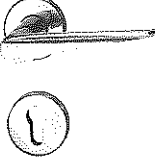
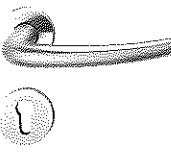
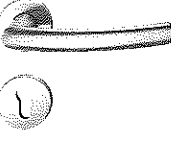
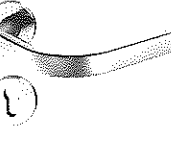
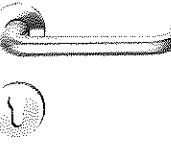
形状	セット品番	(単位:円)	
		アルミS or F1	ステンレスST
1191 	■丸座 空錠 FS1191-01 玄関錠 FS1191-03 表示錠 FS1191-09 ■長座 空錠 FS1191-02 玄関錠 FS1191-04 表示錠 FS1191-10	F1 46,900 F1 63,900 F1 54,200	
1194 	■丸座 空錠 FS1194-01 玄関錠 FS1194-03 表示錠 FS1194-09 ■長座 空錠 FS1194-02 玄関錠 FS1194-04 表示錠 FS1194-10		ST 34,300 ST 62,700 ST 46,400 ST 42,100 ST 66,400 ST 43,400
1197 	■丸座 空錠 FS1197-01 玄関錠 FS1197-03 表示錠 FS1197-09 ■長座 空錠 FS1197-02 玄関錠 FS1197-04 表示錠 FS1197-10		ST 34,300 ST 62,700 ST 46,400 ST 42,100 ST 66,400 ST 43,400
7617 	■丸座 空錠 FS7617-01 玄関錠 FS7617-03		ST 45,300 ST 76,400
7652 	■丸座 空錠 FS7652-01 玄関錠 FS7652-03		ST 45,100 ST 76,200
7655 	■丸座 空錠 FS7655-01 玄関錠 FS7655-03	F1 39,900 F1 67,500	ST 56,000 ST 87,200
7690 	■丸座 空錠 FS7690-01 玄関錠 FS7690-03		ST 41,200 ST 72,400

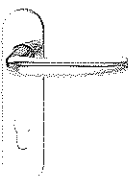
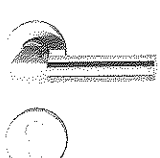
形状	セット品番	(単位:円)	
		アルミS or F1	ステンレスST
1020 	■丸座 空錠 FS1020-01 玄関錠 FS1020-03 表示錠 FS1020-09 ■長座 空錠 FS1020-02 玄関錠 FS1020-04 表示錠 FS1020-10		K 28,400 K 61,100 K 41,600 K 36,900 K 65,000 K 45,500
1023 	■丸座 空錠 FS1023-01 玄関錠 FS1023-03 表示錠 FS1023-09 ■長座 空錠 FS1023-02 玄関錠 FS1023-04 表示錠 FS1023-10		K 27,900 K 60,600 K 41,100 K 36,400 K 64,500 K 45,000
1057 	■丸座 空錠 FS1057-01 玄関錠 FS1057-03 表示錠 FS1057-09 ■長座 空錠 FS1057-02 玄関錠 FS1057-04 表示錠 FS1057-10		K 27,300 K 60,000 K 40,500 K 35,800 K 63,900 K 44,400
1076 	■丸座 空錠 FS1076-01 玄関錠 FS1076-03 表示錠 FS1076-09 ■長座 空錠 FS1076-02 玄関錠 FS1076-04 表示錠 FS1076-10		K 32,500 K 65,200 K 45,700 K 41,000 K 69,100 K 49,600
1102 	■丸座 空錠 FS1102-01 玄関錠 FS1102-03 表示錠 FS1102-09 ■長座 空錠 FS1102-02 玄関錠 FS1102-04 表示錠 FS1102-10		K 40,000 K 72,700 K 53,200 K 48,500 K 76,600 K 57,100
1103 	■丸座 空錠 FS1103-01 玄関錠 FS1103-03 表示錠 FS1103-09 ■長座 空錠 FS1103-02 玄関錠 FS1103-04 表示錠 FS1103-10		K 40,000 K 72,700 K 53,200 K 48,500 K 76,600 K 57,100
1135 	■長座 空錠 FS1135-02 玄関錠 FS1135-04 表示錠 FS1135-10		K 39,100 K 66,900 K 48,600
1146 	■丸座 空錠 FS1146-01 玄関錠 FS1146-03 表示錠 FS1146-09 ■長座 空錠 FS1146-02 玄関錠 FS1146-04 表示錠 FS1146-10		K 32,100 K 64,800 K 45,300 K 40,600 K 68,700 K 49,200
1147 	■丸座 空錠 FS1147-01 玄関錠 FS1147-03 表示錠 FS1147-09 ■長座 空錠 FS1147-02 玄関錠 FS1147-04 表示錠 FS1147-10		K 31,300 K 64,000 K 44,500 K 39,800 K 68,700 K 48,400

■FSBレバーハンドルの材質・仕上げ色と納期

◎ 国内流通在庫品 納期:約2週間
 ○ 受注輸入品 納期:約8週間
 △ 受注生産品 納期:約12週間
 無印 製品仕様なし 納品できません
 詳しい納期はご注文時にお問い合わせください

レバーハンドル	FI	S	G	H	HB	AG	ST	CH	K	B	R	W
1003	○	◎	◎	◎	◎		◎					
1005	◎	◎	◎	○	○	△	◎			◎	◎	
1012	○	◎	◎	◎	◎							
1015	○	○	△	△	△	△	◎	△		◎		
1016	○	○	△	△	△							
1020	○	◎	◎	◎	◎				◎			
1021	○	△	△	△	△		○					
1023	○	○	○	○	△	△	◎		○	◎		
1025	◎	△				△	○					
1026	◎	△				△						
1027	○	◎	◎	◎	◎		○					
1028	◎					△	○					
1029	◎					△						
1034	○	○	○	○	○							
1035	◎	△	△	△	△	△	◎					
1045	△	△	△	△	△	△	△	△				
1051	○	○	○	○	△							
1057	○	◎	◎	◎	◎	△	△		◎			
1058	○	○	△	△	△		○					
1063						△						
1064	○											
1069	○											
1070	○	○	△	△	△	△	△					
1075	○	◎	◎	◎	◎	△	◎			◎	◎	
1076	○	○	△	△	△	△	○		○			
1077	○											
1078	△	△				△	△					
1080	○	○	○	△	△		○					
1088	△	△				△	△					
1089	○											
1093	△	△	△	△	△	△	△					
1094	△	△	△	△	△	△	△					

レバーハンドル	FI	S	G	H	HB	AG	ST	CH	K	B	R	W
1097	△	△	△	△	△	△						
1098	△	△	△	△	△	△						
1102	◎						○		◎	◎		
1103									◎			
1106	△	△	△	△	△	△	△	△				
1107	○	△	△	△	△	△	○					
1108	○	△	△	△	△	△	○					
1111	○											
1114							○					
1119	△	△	△	△	△	△	△					
1126							○					
1128							○					
1135	○	△					○		○			
1144	◎	△				△	△					
1146	○	○	○	△	△	△	○		○			
1147	○	○	△	△	△	△	○		○			
1160	△	△				△	△					
1163	○	△					△	△				
1164	○	△					△	△				
1171	○	△	△	△	△	△	○					
1173	○	△	△	△	△	△	○					
1176	○	△	△	△	△	△	○					
1177	△	△	△	△	△	△	△					
1178	△	△	△	△	△	△	△					
1191	○											
1194							△					
1197							△					
7617							△					
7652							△					
7655	△				△		△					
7690							△					

■ヴェルゾ クリック システム

(単位:円)

NI-IKON System VERSO CLIQ		
メカトロニクスキー (電子キー)	FSZ V 109 E1	18,000
プログラミングキー	FSZ V 109 PR	32,000
メカニカルキー (リバーシブルキー)	FSZ V 109 M	6,000
メカトロニクスシリンダー (電子シリンダー・サムターン)	FSZ V 534/2 MV E1	98,000
メカニカルシリンダー (シリンダー・サムターン)	FSZ V 534/2 MV M	34,000
メカトロニクスシリンダー (電子両面シリンダー)	FSZ V 531 MV E1	109,000
メカニカルシリンダー (両面シリンダー)	FSZ V 531 MV M	36,000
メカトロニクスシリンダー (電子片面シリンダー)	FSZ V 532 MV E1	92,000
メカニカルメカシリンダー (片面シリンダー)	FSZ V 532 MV M	28,000
メカトロニクスシリンダー (電子シリンダー・カム・ロック)	FSZ V 320 MV E1	92,000
メカニカルシリンダー (シリンダー・カム・ロック)	FSZ V 320 MV M	28,000

*ヴェルゾクリックシステムは、使用設計プランによりシステム組合わせが変わります。
上記は、製品単価です。

■マルチポイント ロック

(単位:円)

MURUTIPPOINT LOCK (掘込ケース本体のみの価格です。)		
マルチポイントロック	FSD MP30	40,000
マルチポイントロック モーター錠	FSD MPEL519	476,700

■プロテクティブトリム

(単位:円)

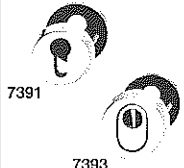
Protective Trims/Protective Rosettes			
	アルミ、シルバー色	FS 7391 F1	5,300
	ステンレス、ヘアライン	FS 7391 ST	9,200
	アルミ、シルバー色	FS 7393 F1	12,200
	ステンレス、ヘアライン	FS 7393 ST	16,800

■リムデッドロック、プロテクターバー-DRS

(単位:円)

ZI-IKON Rim dead lock		
リムデッドロック・バラセントリックロックングリブシリンダー (鍵3本付価格)		
シルバー、ブラウン、ホワイト	FSZ 131 S.H.W	18,000
ゴールド	G	34,000
クローム	PC	33,000
リムデッドロック・マグネチックロックシリンダー (鍵4本付価格)		
シルバー	FSZ 131 S MS	47,000
ブラウン	H MS	47,000
ホワイト	W MS	47,000
ゴールド	G MS	59,000
クローム	PC MS	57,900
ZI-IKON Protector bar DRS		
プロテクターバー-DRS		
シルバー、ゴールド、ブラウン、ホワイト	FSZ 8443A S.G.H.W	92,000

■電気錠、モーター錠

(単位:円)

ABLOY 電気錠/モーター錠		
電気錠 (アンチパニック、ケーブル付)	FSEL560 B/S 55	74,000
電気錠 (ケーブル付)	FSEL561 B/S 55	74,000
電気錠 (ダブルアクションボルト細框用)	FSEL414 B/S 35	57,000
	FSEL415 B/S 35	57,000
コントローラー (リレーユニット込)	FSTKCU11/Y	66,000
コントローラー (テンキーユニット、リレーユニット込)	FSTKCU11/F	88,000
テンキー	FSTK3830	56,300
モーター錠 (本体+コントローラー+ケーブル) 電源別送	FSEL520 B/S 55	198,000
モーター錠 (本体+コントローラー+ケーブル) 電源別送	FSEL420 B/S 35	198,000
モーター錠 錠錠タイプ (本体+コントローラー+ケーブル) 電源別送	FSEL614 B/S 35	250,000

*上記モーター錠は、マンション等のエントランスドア仕様の組合せです。

内部解錠スイッチ	FSSW1A	9,000
内部解錠スイッチ	FSSW1AB	9,000

■オートマチック ドアオペレーター

(単位:円)

ABLOY ドアオペレーター / オプション		
オートマチック ドアオペレーター	FSDA 361A	328,000
	FSDA 361G	324,000
オートマチック ドアオペレーター	FSDA 300A	211,000
	FSDA 300G	211,000
オートマチック ドアオペレーター	FSDA 460A	298,000
	FSDA 460G	298,000
安全装置 (セーフティーインジケータ-1連)	FSDS 02	28,000
安全装置 (セーフティーインジケータ-2連)	FSDS 01	48,500
エルボー・スイッチ	FSDA 033	9,500
マジック・スイッチ	FSDA MASW	21,400

Knob handles

■ノブ・セットプライス

※表示は丸座ですが、長座との組合せもできます。(単位:円)

形状	セット品番	アルミ S or F1	ステンレス ST
	■丸座		
	空 錠 FS0802-01	F1 16,500	ST 26,500
	玄関錠 FS0802-03	F1 43,200	ST 55,000
	表示錠 FS0802-09	F1 25,200	ST 38,700
	■丸座		
	空 錠 FS0804-01	F1 19,200	ST 37,800
	玄関錠 FS0804-03	F1 45,900	ST 66,300
	表示錠 FS0804-09	F1 27,900	ST 50,000
	■丸座		
	空 錠 FS0806-01	F1 15,700	
	玄関錠 FS0806-03	F1 42,400	
	表示錠 FS0806-09	F1 24,400	
	■丸座		
	空 錠 FS0808-01	F1 19,600	ST 41,200
	玄関錠 FS0808-03	F1 46,300	ST 69,700
	表示錠 FS0808-09	F1 28,300	ST 53,400
	■丸座		
	空 錠 FS0826-01	F1 18,100	
	玄関錠 FS0826-03	F1 45,000	
	表示錠 FS0826-09	F1 27,000	
	■丸座		
	空 錠 FS0828-01	F1 19,600	ST 41,400
	玄関錠 FS0828-03	F1 46,300	ST 69,900
	表示錠 FS0828-09	F1 28,300	ST 53,600
	■丸座		
	空 錠 FS0829-01	F1 15,200	ST 28,900
	玄関錠 FS0829-03	F1 41,900	ST 57,400
	表示錠 FS0829-09	F1 23,900	ST 41,100

※表示は丸座ですが、長座との組合せもできます。(単位:円)

形状	セット品番	アルミ S or F1	ステンレス ST
	■丸座		
	空 錠 FS0844-01	F1 17,900	
	玄関錠 FS0844-03	F1 44,600	
	表示錠 FS0844-09	F1 25,900	
	■丸座		
	空 錠 FS0868-01	F1 18,600	
	玄関錠 FS0868-03	F1 45,300	
	表示錠 FS0868-09	F1 27,300	
	■丸座		
	空 錠 FS0877-01	AG 18,200	
	玄関錠 FS0877-03	AG 45,300	
	表示錠 FS0877-09	AG 26,900	
	■丸座		
	空 錠 FS0897-01	F1 17,800	
	玄関錠 FS0897-03	F1 44,500	
	表示錠 FS0897-09	F1 26,500	

※表示は丸座ですが、長座との組合せもできます。(単位:円)

形状	セット品番	プラス、ポリッシュ
	■丸座	
	空 錠 FS0802-01	K 24,800
	玄関錠 FS0802-03	K 57,600
	表示錠 FS0802-09	K 38,100

Furniture for main entrance doors

■ エントランスドア用プル・レバーハンドル [1ペアセット]

※ 外側はプルハンドル、内側はレバーハンドルの組合せです。ドイツでは玄関錠として多く使われています。電気錠などと組合せたり、セキュリティシステムに多様な使い方ができます。
 ※ 価格にはシリンダー錠、キーホールプレートは含まれておりません。

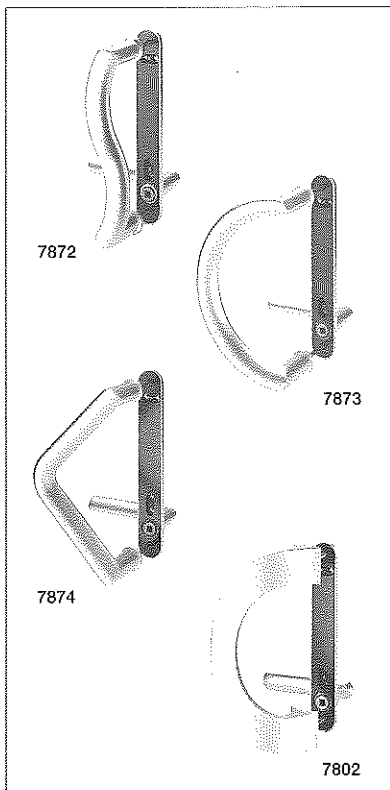

品番	(単位:円)	
	F1	ST
7871	34,000	53,900
7872	35,700	55,700
7873	37,700	57,400
7874	37,700	57,400
7802 00	38,900	
7803	38,800	
7820 03	17,300	

F1…アルミ・ナチュラルシルバー ST…ステンレス

Furniture for glass doors

■ ガラスドア用錠セット、ガラスドア用ストライクボックス

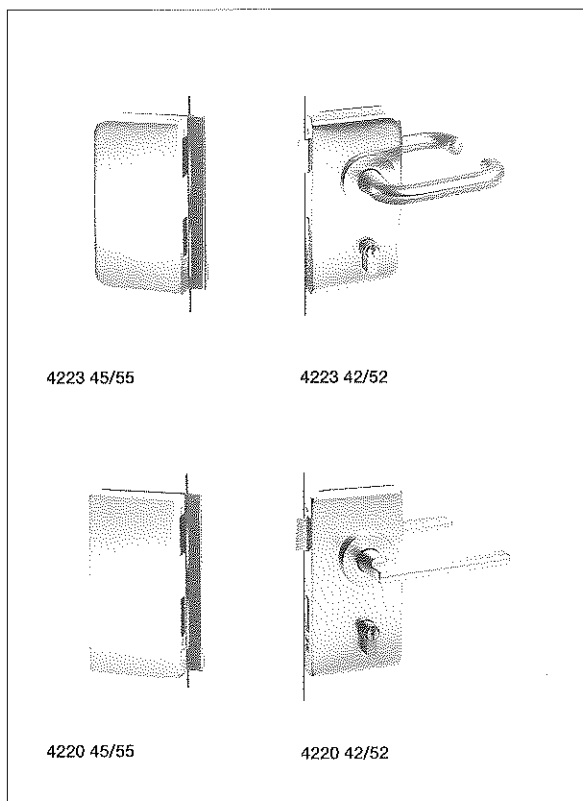

品番	(単位:円)		
	F1	AG	ST
4223 42 .r	28,800	33,400	34,500
4223 52 .l	28,800	33,400	34,500
4223 45 .r	27,600	31,100	33,400
4223 55 .l	27,600	31,100	33,400
4220 42 .r	28,800	33,400	34,500
4220 52 .l	28,800	33,400	34,500
4220 45 .r	27,600	31,100	33,400
4220 55 .l	27,600	31,100	33,400

F1…アルミ・ナチュラルシルバー AG…アルミ・アルグレイ ST…ステンレス

※ ガラスドア用錠のプライスは、錠本体、レバーハンドル、丸座、シリンダーサムターンの合計価格です。

※ ガラスドア用錠及びガラス錠用ストライクボックス(受け金具)は、左右の仕様があります。

Doorknobs for glass doors

■ガラスドア用固定ノブ [1ペアセット]

(単位:円)

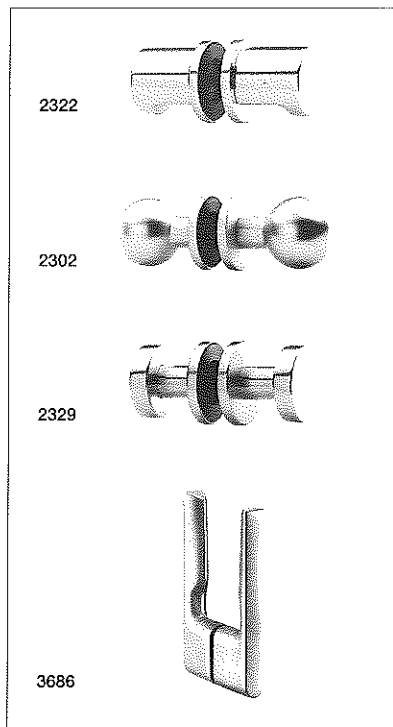

品番	F1	ST	K
2302 07	19,600	31,100	34,500
2322 07	21,900	41,400	
2329 07	18,400	29,900	
2374 07	20,700	33,400	
3686	26,000	43,700	

F1…アルミ・ナチュラルシルバー ST…ステンレス K…プラス・ポリッシュ

Door stops

■ドア・ストッパー

(単位:円)

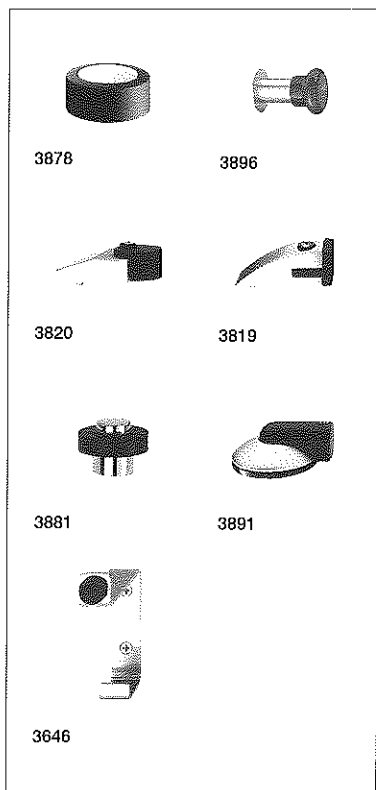

品番	S.F1	AG	ST	品番	S.F1	AG	ST
3816	3,500		3,500	3817	4,800		
3819	3,500			3820	4,200		
3878	4,400	4,400	4,400	3879	3,500		
3880 01	2,100			3880 03	4,100		
3881	2,800		4,500	3882	1,300		
3884	5,100		5,100	3888	3,800		
3889	4,300			3891		10,300	
3896 00	2,500			3896 03	4,600		
3646	3,400		5,900	9888			18,500

S…アルミ・シルバー AG…アルミ・アルグレイ F1…アルミ・ナチュラルシルバー ST…ステンレス

(単位:円)

品番	K
3881	4,600
3884	5,700

K…プラス・ポリッシュ

■ポストプレート

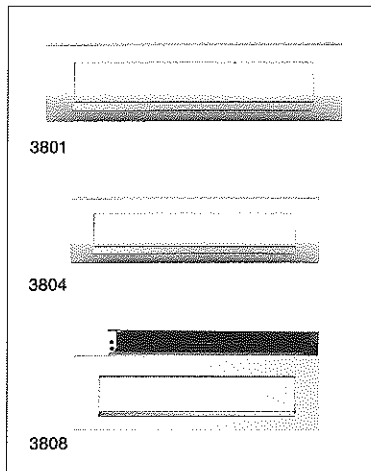

品番	S.F1	ST	品番	S.F1	ST
3801 2001	19,100		3804 2001	11,000	
3808 0061		54,600	3835 0061	14,400	
3826 2061	18,400				

S…アルミ・シルバー F1…アルミ・ナチュラルシルバー ST…ステンレス

品番	(単位:円) K
3826 2061	48,200

K…プラス・ポリッシュ

Cabinet knobs.pull / Flush ring handles

■キャビネットノブ.プル.ケースハンドル他

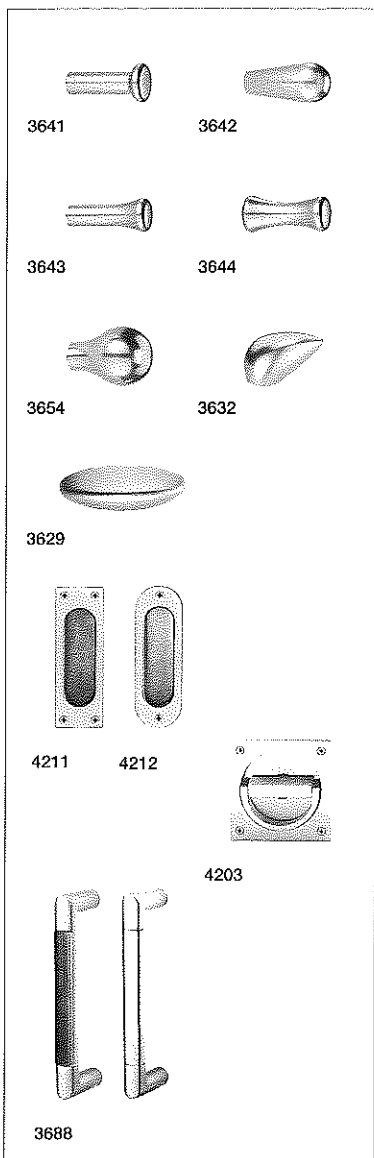

品番	S.F1	AG	ST	品番	S.F1	AG	ST
3606	13,600			3607	10,600		
3603	8,300			3604	6,100		
2160 00	7,800			2161	8,700		
3617	3,700			3618	3,000		
3601	11,100			3602	9,500		
3657	1,400			3656	1,400		
3614	2,600		5,000	2328	2,700		
3689	2,700						
3691	2,700			3629	3,000		
3632	2,900						
3641	2,000		2,800	3642	2,000		2,900
3643	2,000		2,800	3644	2,000		2,900
3654	2,100		2,800	3684	11,200		
3688		18,800					
4211	1,300		3,300	4212	1,300		3,300
4213	1,500		3,300				
4203	8,000			4204	7,500		
4205	11,300						

S…アルミ・シルバー F1…アルミ・ナチュラルシルバー AG…アルミ・アルグレイ ST…ステンレス

品番	(単位:円) K
4211	3,800
4212	3,800













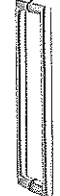

K…プラス・ポリッシュ

Pull handles Oval series

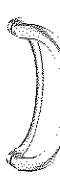
■ドア・プルハンドル [1ペアセット・取付金具込]

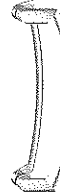
(単位:円)











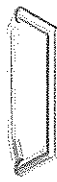

(単位:円)

形状	品番	材質・価格	形状	品番	材質・価格
6616 	6616 35 6616 45	ST 98,000 ST 105,000	6538 	6538	ST 119,000
6675 	6675 21 6675 35	ST 113,000 ST 127,000	6535 	6535	F1 75,000 ST 109,000
6525 	6525 35 6525 45	F1 98,000 F1 105,000	6542 	6542	ST 106,000
6650 	6650 38	ST 67,000	6682 	6682 38	ST 122,000
6533 	6533	F1 75,000 ST 91,000	6652 	6652 38	ST 122,000
6534 	6534	F1 75,000 ST 95,000	6685 	6685 38	ST 101,000
6537 	6537	ST 122,000	6635 	6635 38 6635 45	ST 90,000 ST 94,000
6536 	6536	F1 75,000 ST 112,000	6637 	6637 38 6637 45	ST 90,000 ST 94,000

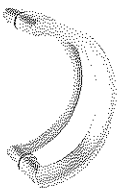
F1…アルミ・ナチュラルシルバー ST…ステンレス

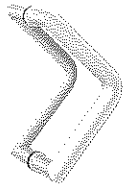

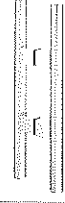
F1…アルミ・ナチュラルシルバー ST…ステンレス

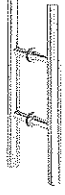
Pull handles Oval series / Round series



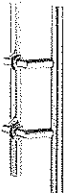

(単位:円)			(単位:円)		
形状	品番	材質・価格	形状	品番	材質・価格
	6636 38	ST 90,000		6615 35	ST 82,000
	6636 45	ST 94,000		6615 45	ST 87,000
	6610	F1 43,000 ST 67,000		6674 21 6674 35	ST 96,000 ST 112,000
	6611	F1 46,000 ST 71,000		6620 45	ST 102,000
	6612	F1 51,000 ST 74,000		6621 45	ST 118,000
	6613	F1 51,000 ST 74,000		6526 35	F1 87,000 ST 102,000
F1…アルミ・ナチュラルシルバー ST…ステンレス				6642	F1 64,000
				6643	F1 66,000
				6580 6681 6582	ST 60,000 ST 83,000 ST 83,000

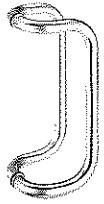
F1…アルミ・ナチュラルシルバー ST…ステンレス

Pull handles Round series

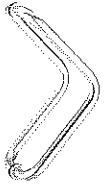



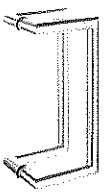



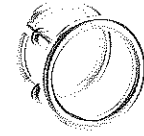

(単位:円)		
形状	品番	材質・価格
	6529	ST 79,000
	6630	ST 91,000
	6531	ST 103,000
	6670 34	F1 34,000
	6670 37	F1 37,000
	6602 38	F1 43,000
	6603 38	F1 52,000
	6670 34	ST 41,000
	6670 37	ST 43,000
	6602 38	ST 53,000
	6603 38	ST 61,000
	6670 34	K 51,000
	6670 37	K 53,000
	6602 38	K 67,000
	6603 38	K 98,000
	6605 25	F1 48,000
	6605 38	F1 49,000
	6605 50	F1 51,000
	6605 25	ST 53,000
	6605 38	ST 56,000
	6605 50	ST 59,000
	6605 25	K 68,000
	6605 38	K 69,000
	6605 50	K 74,000
	6661 34	F1 45,000
	6661 37	F1 46,000
	6662 38	F1 57,000
	6663 38	F1 65,000
	6661 34	ST 53,000
	6661 37	ST 56,000
	6662 38	ST 95,000
	6663 38	ST 121,000
	6661 34	K 69,000
	6661 37	K 72,000
	6662 38	K 95,000
	6663 38	K 121,000

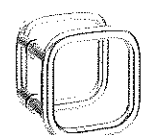
F1…アルミ・ナチュラルシルバー ST…ステンレス K…プラス・ポリッシュ

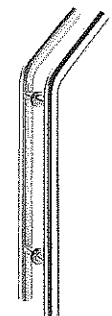
(単位:円)		
形状	品番	材質・価格
	6679 34	F1 44,000
	6679 37	F1 48,000
	6623 38	F1 55,000
	6624 38	F1 65,000
	6679 34	ST 53,000
	6679 37	ST 55,000
	6623 38	ST 68,000
	6624 38	ST 75,000
	6679 34	K 69,000
	6679 37	K 72,000
	6623 38	K 95,000
	6624 38	K 121,000
	6673 34	F1 48,000
	6673 37	F1 50,000
	6683 38	F1 66,000
	6659 38	F1 95,000
	6673 34	ST 61,000
	6673 37	ST 64,000
	6683 38	ST 90,000
	6659 38	ST 104,000
	6673 34	K 79,000
	6673 37	K 82,000
	6653 38	ST 118,000
	6655 38	F1 92,000 ST 118,000
	6606 38	ST 57,000
	6669 38	ST 66,000
	6607 38	ST 74,000
	6514 38	ST 97,000
	6514 45	ST 99,000

F1…アルミ・ナチュラルシルバー ST…ステンレス K…プラス・ポリッシュ

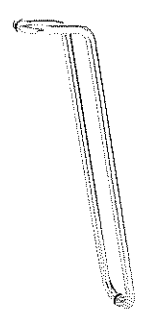
Pull handles Round series

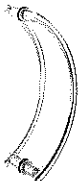
(単位:円)			(単位:円)		
形状	品番	材質・価格	形状	品番	材質・価格
6540 	6540	ST 102,000	6677 	6677 00	ST 110,000
6541 	6541	ST 83,000	6688 	6688 00	ST 110,000
6608 	6608 38	ST 78,000	6505 	6505 38	ST 86,000
6658 	6658 38	ST 91,000	6506 	6506 55	F1 115,000 ST 118,000
6501 	6501 38	F1 49,000 ST 57,000 K 63,000	6507 	6507 55	F1 115,000 ST 118,000
6502 	6502 38	F1 60,000 ST 72,000 K 82,000			
6503 	6503 38	F1 58,000 ST 72,000 K 80,000			
6504 	6504 38	F1 60,000 ST 72,000 K 82,000			





F1...アルミ・ナチュラルシルバー ST...ステンレス K...プラス・ポリッシュ

F1...アルミ・ナチュラルシルバー ST...ステンレス

Push and pull pad handles

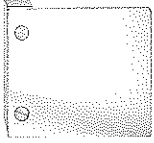
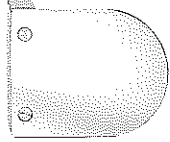
■プッシュ・プルハンドル [押板1ペアセット]

(単位:円)

形状	品番	材質・価格
6108 	6108	F1 61,000 ST 73,000
6109 	6109	F1 65,000 ST 75,000
6110 	6110	F1 38,000
6111 	6111	F1 49,000
6112 	6112	F1 35,000
6113 	6113	F1 49,000

F1…アルミ・ナチュラルシルバー ST…ステンレス

(単位:円)

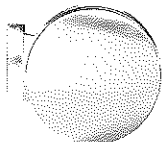
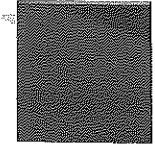
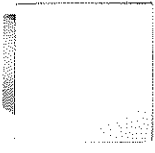
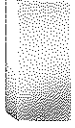
形状	品番	材質・価格
6254 	6254 62	ST 57,000
6268 	6268	ST 87,000
6184 	6184 62	F1 15,000
6181 	6181 70 6181 74	F1 33,000 F1 35,000
6137 	6137 31 6137 32 6137 34	F1 15,000 F1 17,000 F1 20,000

F1…アルミ・ナチュラルシルバー ST…ステンレス